

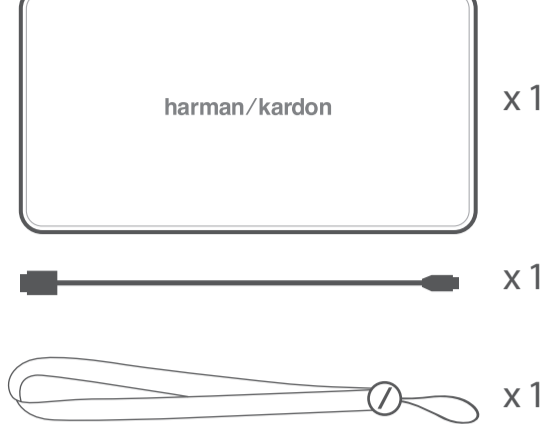

ESQUIRE MINI

What's in the box

Quick Start Guide
Guide de démarrage rapide



Buttons

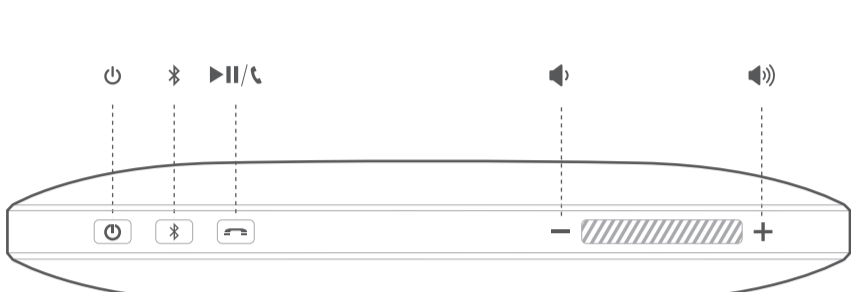

Connections

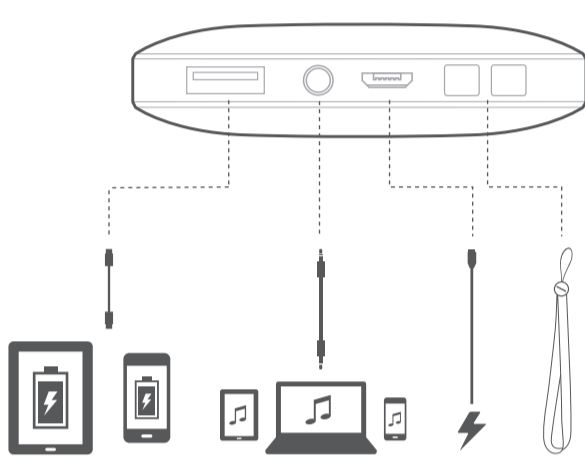

Bluetooth®

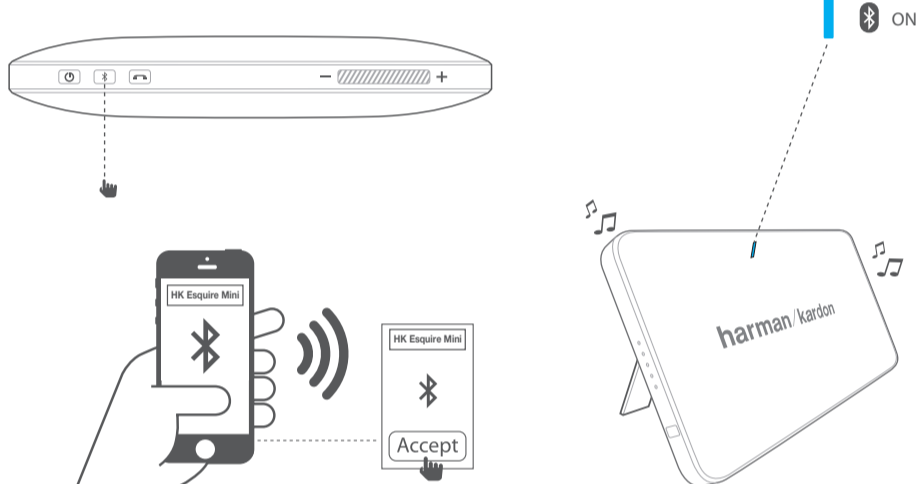

Stand

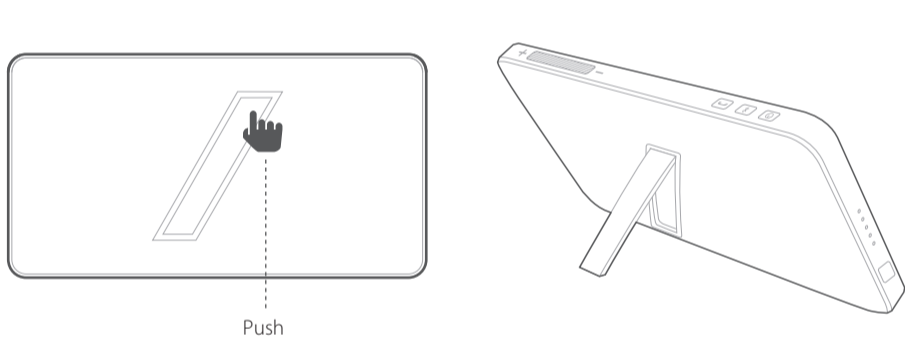

Hands-free

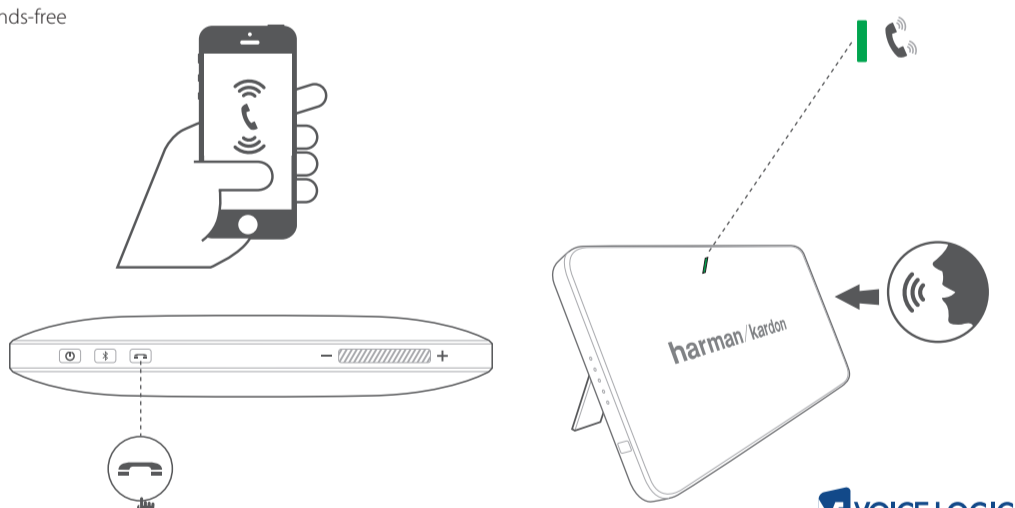

Mute

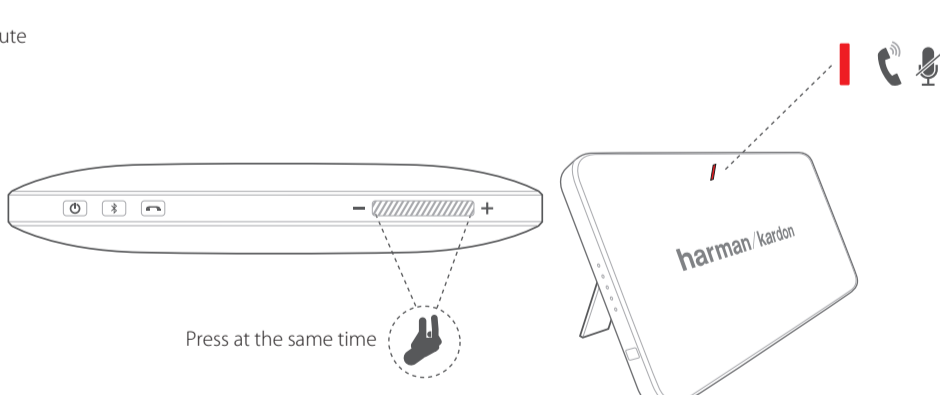

Presser en même temps
Pulsar simultáneamente
Pressione ao mesmo tempo
Gleichzeitig drücken

Premere in contemporanea
Gelijktijdige indrukken
Trykk samtidig
Paina samanaikaisesti

Нажмите одновременно
Tryck samtidigt
Tryk på samme tid
同時に押ししてください

동시에 누름
同时按下
同時按下
Tekan bersamaan

Charging

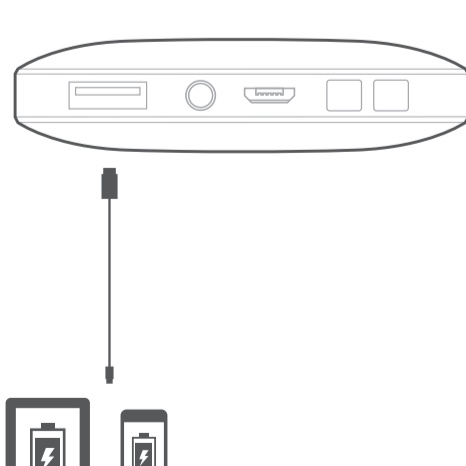

Battery charging indication

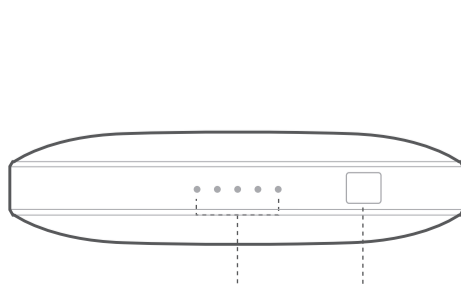

EN

- Transducers: 2 × 27mm
- Rated power: 2 × 4W
- Frequency response: 180~20kHz
- Signal-to-noise ratio: 80dB
- Battery type: Lithium polymer (3.7V, 2000mAh)
- Micro USB rating: 5V, 1.0A
- USB Rating: 5V, 1.0A
- Input connections: Bluetooth®, Aux-in
- Music play time: Up to 8 hours (varies by volume level and audio content)
- Battery charge time: 3 to 5 hours (varies by charging current)
- Dimensions (W × D × H): 140mm × 24mm × 75.4mm
- Weight: 238g
- Bluetooth® transmitter frequency range: 2.402GHz~2.480GHz
- Bluetooth® transmitter power: 0~4dBm
- Bluetooth® transmitter modulation: GFSK, 8DPSK, π/4DQPSK

FR

- Transducteurs : 2 × 27 mm
- Puissance nominale : 2 × 4 W
- Réponse en fréquences : 180~20 kHz
- Rapport signal sur bruit : 80 dB
- Type de batterie : Lithium polymère (3,7V, 2 000 mAh)
- Capacité micro USB : 5 V, 1,0 A
- Capacité USB : 5 V, 1,0 A
- Connexions d'entrée : Bluetooth®, Aux-in
- Durée de lecture de la musique : jusqu'à 8 heures (en fonction du niveau du volume et du contenu audio)
- Temps de charge de la batterie : 3 à 5 heures (en fonction du courant de charge)
- Dimensions (L × P × H) : 140 mm × 24 mm × 75,4 mm
- Poids : 238 g
- Plage de fréquences de l'émetteur Bluetooth® : 2,402 GHz ~ 2,480 GHz
- Puissance de l'émetteur Bluetooth® : 0~4 dBm
- Modulation de l'émetteur Bluetooth® : GFSK, 8DPSK, π/4DQPSK

ES

- Transductores: 2 × 27mm
- Potencia nominal: 2 × 4 W
- Intervalo de frecuencias: 180 ~ 20 kHz
- Relación señal-ruido: 80 dB
- Tipo de batería: Polímero y litio (3,7 V 2000 mAh)
- Características nominales del micro USB: 5 V, 1,0 A
- Características nominales del USB: 5 V, 1,0 A
- Conexiones de entrada: Bluetooth®, Aux-in
- Tiempo de reproducción de música: Hasta 8 horas (depende del nivel de volumen y el contenido del audio)
- Tiempo de carga de la batería: De 3 a 5 horas (depende de la corriente de carga)
- Dimensiones (Alto × Ancho × Profundidad): 140 mm × 24 mm × 75,4 mm
- Peso: 238 g
- Intervalo de frecuencias del transmisor Bluetooth®: 2,402 GHz ~ 2,480 GHz
- Potencia del transmisor Bluetooth®: 0 ~ 4 dBm
- Modulación del transmisor Bluetooth®: GFSK, 8DPSK, π/4DQPSK

PT

- Transdutores: 2 × 27 mm
- Potência nominal: 2 × 4 W
- Resposta de frequência: 180~20 kHz
- Relação sinal-ruído: 80 dB
- Tipo de bateria: Polímero de lítio (3,7 V, 2000 mAh)
- Energia micro USB: 5V, 1,0 A
- Energia USB: 5V, 1,0 A
- Conexões de entrada: Bluetooth®, Aux-in
- Tempo de reprodução de música: Até 8 horas, dependendo do volume e do conteúdo de áudio
- Tempo de carga da bateria: 3 a 5 horas, dependendo da corrente de carregamento
- Dimensões (A × L × P): 140 mm × 24 mm × 75,4 mm
- Peso: 238 g
- Intervalo de transferência de transmissão Bluetooth®: 2,402 a 2,480 GHz
- Intervalo de potência de transmissão Bluetooth®: 0~4 dBm
- Modulação de potência de transmissão Bluetooth®: GFSK, 8DPSK, π/4DQPSK

DE

- Signalumwandler: 2 × 27mm
- Nennleistung: 2 × 4W
- Frequenzgang: 180~20kHz
- Rauschabstand: 80 dB
- Batterietyp: Lithium Polymer (3,7V 2000mAh)
- Micro USB-Leistung: 5V, 1,0A
- USB-Leistung: 5V, 1,0A
- Eingangsanschlüsse: Bluetooth®, Aux-in
- Musikwiedergabezeit: Bis zu 8 Stunden (je nach Lautstärke und Audioinhalt)
- Batterieladezeit: 3 bis 5 Stunden (je nach verwendeter Stromquelle)
- Abmessungen (B × Durchm. × H): 140mm × 24mm × 75,4mm
- Gewicht: 238g
- Frequenzbereich für die Bluetooth®-Übertragung: 2,402GHz~2,480GHz
- Bluetooth®-Übertragungsleistung: 0~4dBm
- Bluetooth®-Übertragungsmodulation: GFSK, 8DPSK, π/4DQPSK

IT

- Trasduttori: 2 × 27mm
- Potenza nominale: 2 × 4W
- Risposta in frequenza: 180~20kHz
- Rapporto segnale/rumore: 80dB
- Batteria: Ai polimeri di Litio (3.7V, 2000mAh)
- Tensione Micro USB rating: 5V, 1.0A
- Tensione USB: 5V, 1.0A
- Connessioni in ingresso: Bluetooth®, Aux-in
- Autonomia in riproduzione:sino ad 8 ore (puòvariare a seconda dal livello del volume e deicontenuti audio)
- Tempo ricarica batteria: da 3 a 5 ore (a seconda della corrente disponibile)
- Dimensioni (L × P × A): 140mm × 24mm × 75,4mm
- Peso: 238g
- Gamma di frequenza del trasmettitore Bluetooth®: 2.402GHz~2.480GHz
- Potenza trasmettitore Bluetooth®: 0~4dBm
- Modulazione trasmettitore Bluetooth®: GFSK, 8DPSK, π/4DQPSK

NL

- Transducers: 2 × 27mm
- Nominaal opgenomen vermogen: 2 × 4W
- Frequentiebereik: 180~20kHz
- Signaal-ruisverhouding: 80dB
- Type batterij: Lithium polymer (3.7V, 2000mAh)
- Micro USB rating: 5V, 1.0A
- USB Rating: 5V, 1.0A
- Ingangaansluitingen: Bluetooth®, Aux-in
- Tijdsduur muziekweergave: Tot 8 uur (afhankelijk van het volume en audio-inhoud)
- Oplaadtijd batterij: 3 tot 5 uur (afhankelijk van de laadstroom)
- Afmetingen (H × B × L): 140mm × 24mm × 75.4mm
- Gewicht: 238g
- Bluetooth® transmitter frequentiebereik: 2.402GHz~2.480GHz
- Bluetooth® transmitter vermogen: 0~4dBm
- Bluetooth® transmitter modulatie: GFSK, 8DPSK, π/4DQPSK

NO

- Transdusere: 2 × 27 mm
- Forsterkereffekt: 2 × 4 W
- Frekvensrespons: 180~20 kHz
- Signal-til-lyd-rate: 80 dB
- Batteritype: Litium polymer (3,7V, 2000 mAh)
- Micro USB-klassifisering: 5 V, 1,0 A
- USB-klassifisering: 5 V, 1,0 A
- Innganger: Bluetooth®, Aux-in
- Musikspilletid: Upptil 8 timer (avhengig av volumnivå og lydinnhold)
- Ladetid for batteri: 3 til 5 timer (avhengig av ladeeffekt)
- Mål (H × B × D): 140 mm × 24 mm × 75,4 mm
- Vekt: 238g
- Frekvensområde for Bluetooth®-sender: 2,402 GHz~2,480 GHz
- Strøm for Bluetooth®-sender: 0~4 dBm
- Modulasjon for Bluetooth®-sender: GFSK, 8DPSK, π/4DQPSK

FI

- Muuntimet: 2 × 27 mm
- Nimellisteho 2 × 4 W
- Taajuusvaste: 180~20 kHz
- Signaali-kohinasuhde: 80 dB
- Akkutyyppi: Litiumpolymeeri (3,7 V 2000 mAh)
- USB-mikroluokitus: 5V, 1,0A
- USB-luokitus: 5V, 1.0 A
- Tulolitännät: Bluetooth®, Aux-in
- Musiikin toistoaika: enintään 8 h (vaihtelee äänenvoimakkuuden tason ja äänisisällön mukaan)
- Akun latausaika: 3-5 tuntia (vaihtelee latausvirran mukaan)
- Mitat (L × S × K): 140 mm × 24 mm × 75,4 mm
- Paino: 238 g
- Bluetooth®-lähettimen taajuusalue: 2,402 GHz~2,480 GHz
- Bluetooth®-lähettimen teho: 0~4 dBm
- Bluetooth®-lähettimen modulaatio: GFSK, 8DPSK, π/4DQPSK

RU

- Преобразователи: 2 × 27 мм
- Номинальная мощность: 2 × 4 Вт
- Частотная характеристика: 180 Гц ~20 КГц
- Отношение "сигнал-шум": 80 дБ
- Тип аккумулятора: Литиево-полимерный (3,7 В, 2000 мА*ч)
- Номинальные характеристики разъема micro-USB: 5 В, 1 А
- Номинальные характеристики разъема USB: 5 В, 1 А
- Входные соединения: Bluetooth®, Aux-in
- Время работы в режиме воспроизведения музыки: До 8 часов (зависит от уровня громкости и воспроизводимого содержимого)
- Время зарядки аккумулятора: от 3 до 5 часов (зависит от силы тока при зарядке)
- Габариты (Д × Ш × В): 140 × 24 × 75,4 мм
- Вес: 238 г
- Частотный диапазон передатчика Bluetooth®: 2,402 ГГц~2,480 ГГц
- Мощность передатчика Bluetooth®: 0~4дБ/мВт
- Модуляция передатчика Bluetooth®: гаусс. част. модул., относ. восьмер. фаз. модул., π/4 относ. квадрат. фаз. модул.

SV

- Högtalarelement: 2 × 27 mm
- Klassad effekt: 2 × 4 W
- Frekvensomfång: 180~20 kHz
- Signal-brus-förhållande: 80 dB
- Batterityp: Litiumpolymer (3,7 V, 2 000 mAh)
- Micro USB-klassning: 5 V, 1,0 A
- USB-klassning: 5 V, 1,0 A
- Ingångar: Bluetooth®, Aux-in
- Musikkuppspelningstid: Upp till 8 timmar (beroende på volym och ljudinnehåll)
- Laddningstid för batteriet: 3 till 5 timmar (varierar med laddningsström)
- Dimensioner (B × D × H): 140 × 24 × 75,4 mm
- Vikt: 238 g
- Bluetooth®-sändarens frekvensomfång: 2,402 GHz~2,480 GHz
- Bluetooth®-sändarens effekt: 0~4 dBm
- Bluetooth®-sändarens modulering: GFSK, 8DPSK, π/4DQPSK

DA

- Transducere: 2 × 27 mm
- Nominel effekt: 2 × 4 W
- Frekvensområde: 180~20 kHz
- Signal til støj-forhold: 80 dB
- Batteritype: Lithiumpolymer (3,7 V, 2000 mAh)
- Mikro-USB-normering: 5 V, 1,0 A
- USB-normering: 5 V, 1,0 A
- Indgangstilslutninger: Bluetooth®, Aux-indgang
- Musikafspilningstid: Op til 8 timer (varierer alt efter lydstyrkeniveau og lydindhold)
- Batteriopladningstid: 3-5 timers (varierer alt efter opladningsstrøm)
- Mål (B × D × H): 140 mm × 24 mm × 75,4 mm
- Vægt: 238 g
- Frekvensområde for Bluetooth®-transmitter: 2,402 GHz~2,480 GHz
- Bluetooth®-sendeeffekt: 0~4 dBm
- Bluetooth®-sendemodulation: GFSK, 8DPSK, π/4DQPSK

JP

- トランスデューサー：2 × 27mm
- 定格出力：2 × 4 W
- 周波数特性：180 ~ 20kHz
- S/N比：80dB
- バッテリーの種類：リチウム ポリマー (3.7V 4000mAh)
- マイクロUSB定格：5V 1.0A
- USB定格：5V 1.0A
- 入力接続：Bluetooth®、Aux端子
- 音楽再生時間：最高8時間(音量とオーディオ内容により異なります)
- バッテリー充電時間 3~5時間(充電電流により異なる)
- 寸法(幅 × 奥行 × 高さ)：140mm × 24mm × 75.4mm
- 重量：238g
- Bluetooth®対応トランスミッター周波数帯域: 2.402GHz~2.480GHz
- Bluetooth®対応トランスミッター出力：0~4dBm
- Bluetooth®対応トランスミッター変調：GFSK, 8DPSK, π/4DQPSK

KO

- 변환기: 2 × 27mm
- 정격 출력: 2 × 4W
- 주파수 응답: 180~20kHz
- 신호 대 잡음비: 80dB
- 배터리 유형: 리튬 폴리머(3.7V, 2000mAh)
- 마이크로 USB 정격: 5V, 1.0A
- USB 정격: 5V, 1.0A
- 입력 연결: 블루투스®, 보조 입력
- 음악 재생 시간: 최대 8시간(볼륨 레벨과 오디오 내용에 따라 다름)
- 배터리 충전 시간: 3 ~ 5시간(충전 전류에 따라 다름)
- 치수(너비 × 깊이 × 높이): 140mm × 24mm × 75.4mm
- 중량: 238g
- 블루투스® 송신기 주파수 범위: 2.402GHz~2.480GHz
- 블루투스® 송신기 출력: 0~4dBm
- 블루투스® 송신기 변조: GFSK, 8DPSK, π/4DQPSK

CHS

- 换能器：2 个 · 每个 27mm
- 额定功率：2 个 · 每个 4 W
- 频率响应：180~20kHz
- 信噪比：80dB
- 电池类型：锂聚合物 (3.7V, 2000mAh)
- Micro USB 额定值：5V, 1.0A
- USB 额定值：5V, 1.0A
- 输入连接：Bluetooth®、辅助输入
- 音乐播放时间：最长 8 小时 (因音量和音频内容而异)
- 电池充电时间：3 至 5 小时 (因充电电流而异)
- 尺寸 (宽 × 长 × 高)：140mm × 24mm × 75.4mm
- 重量：238g
- Bluetooth® 发射器频率范围：2.402GHz~2.480GHz
- Bluetooth® 发射器功率：0~4dBm
- Bluetooth® 发射器调制：GFSK, 8DPSK, π/4DQPSK

CHT

- 轉換器：2 × 27mm
- 額定功率：2 × 4W
- 頻率回應：180~20kHz
- 雜訊比：80dB
- 電池類型：鋰聚合體 (3.7V, 2000mAh)
- Micro USB 額定值：5V, 1.0A
- USB 額定值：5V, 1.0A
- 輸入連接：Bluetooth®、Aux 輸入
- 音樂播放時間：最長 8 小時 (視音量和音訊內容而異)
- 電池充電時間：3 至 5 小時 (視充電電流而異)
- 尺寸 (寬 × 深 × 高)：140mm × 24mm × 75.4mm
- 重量：238g
- Bluetooth® 發射機頻率範圍：2.402GHz~2.480GHz
- Bluetooth® 發射機功率：0~4dBm
- Bluetooth® 發射機調變：GFSK、8DPSK、π/4DQPSK

ID

- Transduser: 2 × 27mm
- Rating daya: 2 × 4W
- Respons frekuensi: 180~20kHz
- Sinyal ke rasio bunyi: 80dB
- Tipe baterai: Lithium polymer (3.7V, 2000mAh)
- Rating Micro USB: 5V, 1,0A
- Rating USB: 5V, 1,0A
- Sambungan input: Bluetooth®, Aux-in
- Waktu putar musik: Hingga 8 jam (ditentukan oleh level volume dan isi audio)
- Waktu pengisian baterai: 3 hingga 5 jam (ditentukan oleh arus pengisian)
- Dimensi (W × D × H): 140mm × 24mm × 75.4mm
- Berat: 238g
- Jangkauan frekuensi pemancar Bluetooth®: 2.402GHz~2.480GHz
- Daya pemancar Bluetooth®: 0~4dBm
- Modulasi pemancar Bluetooth®: GFSK, 8DPSK, π/4DQPSK

Торговая марка: harman/kardon
Назначение товара: АКТИВНАЯ АКУСТИЧЕСКАЯ СИСТЕМА
Изготовитель: ХАРМАН ИНТЕРНЭШНЛ ИНДАСТРИЗ ИНКОРПОРЕЙТД, США, 06901 КОННЕКТИКУТ, г.СТЭМФОРД, АТЛАНТИК СТРИТ 400, ОФИС 1500
Страна происхождения: Китай
Импортер в Россия: ООО "ХАРМАН РУС СпАйЭс", РОССИЯ, 123317, МОСКВА, ПРЕСНЕНСКАЯ НАБ, Д.10
Гарантийный период: 1 год
Информация о сервисных центрах: www.harman.com/ru тел. +7-800-700-0467
Срок службы: 3 года
Срок хранения: не ограничен
Условия хранения: Стандартные при нормальных значениях климатических факторов внешней среды

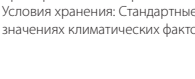

VoiceLogic is a leading-edge voice-enhancement technology that significantly improves the clarity of voice communications by minimizing a wide variety of background noises.

CE1588



Este equipamento opera em caráter secundário, isto é, não tem direito a proteção contra interferência prejudicial, mesmo de estações do mesmo tipo, e não pode causar interferência a sistemas operando em caráter primário*

Este produto está homologado pela ANATEL, de acordo com os procedimentos regulamentados pela Resolução 242/2000, e atende aos requisitos técnicos aplicados.

Para maiores informações consulte o site da ANATEL – www.anatel.gov.br



1697-14-2701



(01)07896359533671

080-2921-D